

Importer :VOICE KRAFT

03-741 Warszawa ul. Białostocka 5

www.voicekraft.com.pl

**ENTERTAINMENT**  
**VOICE KRAFT**

Nazwa urządzenia.....

Model.....

Nr seryjny/kod produktu .....

Data sprzedaży.....

Podpis sprzedawcy.....



**VK TM-19**

**INSTRUKCJA OBSŁUGI  
URZĄDZENIE ROZRUCHOWE**

PRZED WŁĄCZENIEM  
PROSIMY O DOKŁADNE ZAPOZNANIE SIĘ  
Z INSTRUKCJĄ OBSŁUGI

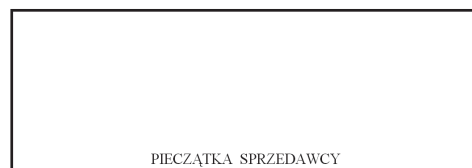

PIECZĄTKA SPRZEDAWCY

## KARTA GWARANCYJNA

Szanowni Państwo

Dziękujemy za dokonanie zakupu produktu z bogatej oferty naszej firmy i gratulujemy trafnego wyboru. Nabyte przez państwa urządzenie charakteryzuje się wysoką jakością pozwalającą na bezawaryjne używanie pod warunkiem prawidłowej eksploatacji i stosowania zasad zawartych w instrukcji obsługi.

W przypadku wystąpienia problemów technicznych z zakupionym produktem prosimy Szanownych Państwa o zwrócenie się do sprzedawcy.

Zasady gwarancji

1. Warunkiem korzystania z uprawnień gwarancyjnych jest dostarczenie urządzenia wraz z dowodem zakupu i oryginalną, poprawnie wypełnioną Kartą Gwarancyjną tzn. zawierającą pieczętkę firmową sprzedawcy, datę sprzedaży, nazwę urządzenia, numer seryjny, model, kod produktu czytelny podpis osoby wystawiającej kartę oraz podpis kupującego.
2. Gwarancja jest ważna 12 miesięcy od daty zakupu.
3. Gwarant zobowiązuje się do bezpłatnego usunięcia ujawnionych w okresie gwarancyjnym wad materiału i wykonania tej usługi przez naprawę w terminie 14 dni licząc od daty dostarczenia produktu do serwisu.
4. W przypadku konieczności sprowadzenia części zamiennych z zagranicy termin powyższy może ulec przedłużeniu o 30 dni, o czym zostanie poinformowany reklamujący.
5. Nie są objęte gwarancją uszkodzenia powstałe z przyczyn zewnętrznych takich jak: zanieczyszczenia, zalania, zjawiska atmosferyczne, losowe, uszkodzenia mechaniczne, niewłaściwa instalacja, eksploatacja niezgodna z przeznaczeniem.
6. W przypadku gdy uszkodzenie nie jest objęte gwarancją lub urządzenie okazało się sprawne Gwarant jest zobowiązany do poinformowania reklamującego o płatnej naprawie i jej wysokości oraz o zaakceptowaniu przez konsumenta jej kosztów.
7. Sprzęt powinien być przekazany do serwisu w oryginalnym opakowaniu fabrycznym. W przypadku braku opakowania fabrycznego gwarant nie ponosi odpowiedzialności za uszkodzenia powstałe podczas transportu do serwisu.
8. Gwarant może odmówić wykonania usługi gwarancyjnej w przypadku stwierdzenia naruszenia plomb gwarancyjnych, niekompletności urządzenia, dokonania nieautoryzowanych napraw, zmian konstrukcyjnych, używania urządzenia w celach niezgodnych z przeznaczeniem.
9. Produkty przeznaczone do montażu podlegają gwarancji tylko i wyłącznie pod warunkiem zamontowania ich w specjalistycznych serwisach lub zakładach usługowych.
10. Gwarancja w odniesieniu do towarów konsumpcyjnych nie wyłącza, nie ogranicza ani nie zawiesza uprawnień kupującego wynikających z niezgodności towaru z umową.
12. Niniejsza Karta Gwarancyjna jest jedynym dokumentem, na podstawie którego uprawniony z gwarancji może dochodzić swych praw na terytorium Rzeczypospolitej Polskiej.

Oświadczam, że zapoznałem się i akceptuję warunki zawarte w niniejszej Karcie Gwarancyjnej.

.....

## ŚRODKI BEZPIECZEŃSTWA

Użytkownik powinien dokładnie zapoznać się z zasadami bezpiecznego korzystania z urządzenia zanim je uruchomi. Trzeba zachować niniejszą instrukcję w celu późniejszego wykorzystania, jako źródło podstawowych informacji. Użytkownik jest zobowiązany do ścisłego przestrzegania zasad, wytycznych, ostrzeżeń umieszczonych w tej instrukcji.

### OSTRZEŻENIE !

W celu uniknięcia ryzyka porażenia prądem elektrycznym i pożaru, należy chronić urządzenie przed działaniem deszczu i wilgoci. Nie otwierać obudowy, wewnątrz znajdują się elementy znajdujące się pod niebezpiecznym dla użytkownika wysokim napięciem. Wewnątrz nie ma żadnych elementów wymagających obsługi przez użytkownika.



Ten symbol oznacza, że zgodnie z dyrektywą WEEE dotyczącą zużytego sprzętu elektrycznego i elektronicznego ( 2002/96/EC ) oraz przepisami lokalnymi nie należy wyrzucać tego produktu razem z odpadami gospodarstwa domowego.

Produkt należy przekazać do wyznaczonego punktu gromadzenia odpadów np. firmie, od której kupowany

jest nowy, podobny produkt lub do autoryzowanego punktu gromadzenia zużytego sprzętu elektrycznego i elektronicznego w celu poddania go recyklingowi.

Usuwanie tego typu odpadów w nieodpowiedni sposób może mieć negatywny wpływ na otoczenie i zdrowie innych, ze względu na niebezpieczne substancje stosowane w takim sprzęcie.

Jednocześnie pozbycie się zużytego sprzętu w zalecany sposób przyczynia się do właściwego wykorzystania zasobów naturalnych.

Aby uzyskać więcej informacji na temat punktów do których można dostarczyć sprzęt do recyklingu, prosimy skontaktować się z lokalnym urzędem miasta, zakładem utylizacji odpadów, skorzystać z instrukcji zatwierdzonej dyrektywą WEEE lub skontaktować się z przedsiębiorstwem zajmującym się wywozem odpadów domowych.

**Unia Europejska oraz Europejski Obszar gospodarczy  
( Norwegia, Islandia, Lichtenstein )**

8

Urządzenie rozruchowe służy do :

\*Uruchomienia samochodu\*

\*Zasilania urządzeń mobilnych ( telefonów, tabletów.. )

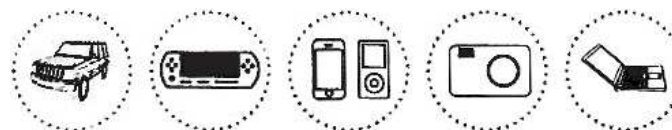

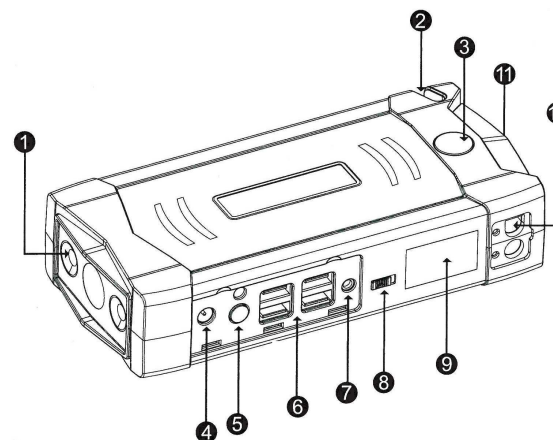

### FUNKCJE

1. Latarka LED
2. Ostrze
3. Kompas
4. Wyjście 16V/3.5A, 19V/2A
5. Włącznik
6. Wyjście 5V/4A
7. Gniazdo ładowarki
8. Włącznik główny
9. Wyświetlacz LCD
10. Wyjście do akumulatora
11. Młotek bezpieczeństwa



1

### Włączanie latarki

Włącz główny włącznik ( 8 ) pozycja ON  
Przyciśnij przycisk  dłużej niż 3 sekundy aby włączyć latarkę. Kolejne przyciśnięcie  umożliwi wybór sposobu świecenia: ciągłe, migające.  
Ponowne przyciśnięcie  spowoduje wyłączenie latarki.

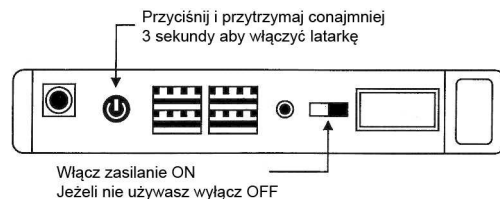

### Zasilanie laptopa, tabletu

Włącz wyłącznik główny ( 8 ) pozycja ON  
Przyciśnij przycisk  aby wybrać potrzebne napięcie zasilania urządzenia ( 16V-19V ). Sprawdź na wyświetlaczu prawidłowość ustawienia napięcia zasilania.





### UWAGI

- \* W przypadku dłuższego nie używania urządzenia należy raz na 3 miesiące podłączyć urządzenie do ładowarki.
- \* W trakcie ładowania urządzenie może zrobić się lekko ciepłe. Jest zjawisko normalne i nie świadczy o wadliwości urządzenia.
- \* Zaleca się przechowywanie urządzenia w temperaturze pokojowej, z dala od źródeł ciepła lub zapłonu.
- \* Proszę przechowywać urządzenie w suchym miejscu , z dala od wilgoci i materiałów powodujących korozję.
- \* Nie używaj gruboziarnistych środków chemicznych do czyszczenia takich jak detergentów
- \* W przypadku wystąpienia wycieków , pojawienia się specyficznego zapachu natychmiast wyłącz urządzenie , odłącz akumulator
- \* Nie upuszczaj urządzenia w trakcie pracy.
- \* Dzieci nie powinny używać urządzenia bez nadzoru rodziców, pozwoli to na użytkowanie urządzenia zgodnie z przeznaczeniem.
- \* Proszę nie wyrzucać ani spalać zużytego urządzenia, należy postąpić zgodnie instrukcją na stronie 8

### Dane techniczne

Napięcie zasilania	12V
Prąd rozruchowy	300A
Prąd rozruchowy chwilowy	600A ( 3 s )
Wyjście USB	5V 4A
Wyjście zasilania	16V/3.5A, 19V/2A
Trwałość	3000 cykli ładowania
Ładowanie	12V 1A
Zakres temperatur pracy	-20 - 60°C
Wymiary	165*79*40 mm

### Zasilanie smartfonu, telefonu, tabletu

Po naładowaniu urządzenia rozruchowego które trwa około 2-3 godzin możemy wykorzystać do ładowania urządzeń mobilnych.  
Włącz główny włącznik ( 10 ) pozycja ON  
Przyciśnij przycisk  aby włączyć latarkę i USB  
Kolejne przyciśnięcie  umożliwi takie ustawienie, w którym latarka nie świeci a gniazdo USB jest aktywne.

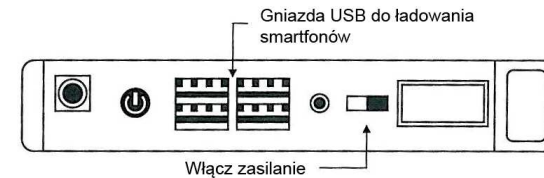

### Uruchomienie samochodu

Jeżeli nie możesz uruchomić pojazdu z wewnętrznego akumulatora, możesz wykorzystać urządzenie rozruchowe aby uruchomić pojazd.  
Najpierw sprawdź jakość akumulatora w urządzeniu rozruchowym. Wystarczy jeden świecący wskaźnik, aby uruchomić silnik samochodu. Podłącz przewody do akumulatora samochodu. Kabel czerwony do plusa czarny do minusa. Przekręć kluczyk w stacyjce.

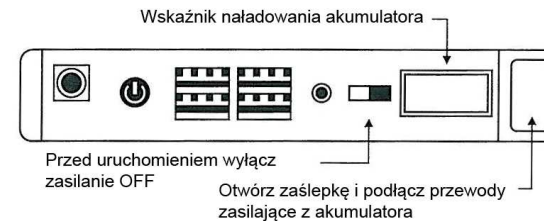

### Jak naładować urządzenie rozruchowe

Używając ładowarki sieciowej lub ładowarki samochodowej możemy naładować urządzenie rozruchowe. W trakcie ładowania wskaźnik migał, po zakończeniu ładowania wskaźnik będzie świecił światłem ciągłym.

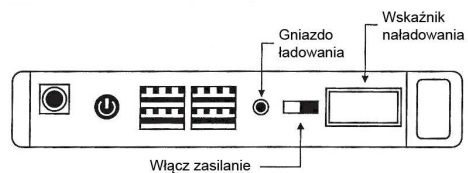

### UWAGA

Niektórzy nieuważni użytkownicy błędnie łączą kable urządzenia rozruchowego z akumulatorem samochodowym, co może spowodować uszkodzenia urządzenia i samochodu. Opracowaliśmy inteligentny system zabezpieczający. W przypadku niewłaściwego podłączenia przewodów urządzenie jest zabezpieczone.

### Zestaw zawiera :

1. Urządzenie rozruchowe
2. Ładowarka sieciowa
3. Ładowarka samochodowa
4. Kable rozruchowe
5. Adaptery do urządzeń mobilnych
6. Adaptery do laptopów

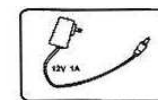
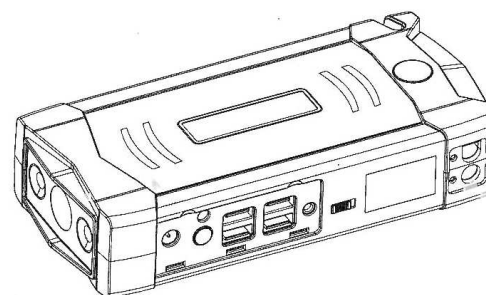

Ładowarka sieciowa

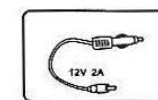

Ładowarka samochodowa

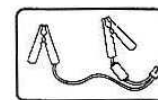

Kable do akumulatora

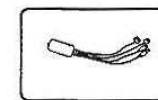

Adaptery do telefonów

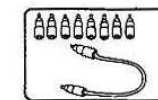

Adaptery do laptopów